

# FLUVAL

## 1/2/3/4 Plus

### UNDERWATER FILTERS FILTRES INTÉRIEURS

for Fresh and Saltwater Aquariums

*pour aquariums d'eau douce  
ou d'eau de mer*

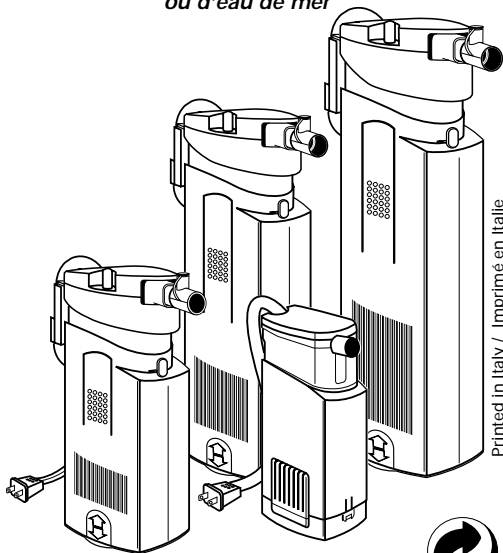

Printed in Italy / Imprimé en Italie



Distributed by:

**CANADA:** Rolf C. Hagen Inc., Montreal (QC) H4R 1E8

**U.S.A.:** Rolf C. Hagen (U.S.A.) Corp., Mansfield, MA 02048

**U.K.:** Rolf C. Hagen (U.K.) Ltd., Castleford, W. Yorkshire WF10 5QH

**FRANCE:** Rolf C. Hagen (France) SA., F-77388, Combs la Ville

# IMPORTANT SAFEGUARDS

**WARNING-**To guard against injury, basic safety precautions should be observed including the following:

## READ AND FOLLOW ALL SAFETY INSTRUCTIONS

1. **DANGER-**To avoid possible electric shock, special care should be taken since water is employed in the use of aquarium equipment. Follow these safety instructions carefully.

2. All aquarium appliances must be disconnected from the mains power supply before servicing an aquarium or conducting any activity that allows direct contact with the water.

**WARNING:** Disconnect the power from all aquarium appliances before putting hands into the aquarium.

**WARNING:** If the appliance falls into the water DO NOT reach for it! First unplug it, then retrieve it. If electrical components of the appliance get wet, unplug the appliance immediately.

3. Do not operate any aquarium appliance, which malfunctions or is damaged in any way. The power cord of this appliance cannot be replaced; if the electrical cord or plug is damaged, discard the appliance.

4. **WARNING:** The motor has no user serviceable parts. Do not attempt repairs yourself; return the appliance to an authorized service facility for service or discard the appliance.

5. To avoid the possibility of the appliance or socket getting wet, position the aquarium to one side of a wall-mounted socket preventing water dripping onto the socket or plug.

6. **WARNING:** Use a drip loop. A "drip loop" (see illustration) should be arranged by the user for each cord connecting an aquarium appliance to a socket. The "drip loop" is that part of the electrical cord below the level of the socket or the connector if an

extension cord is used to prevent water from traveling along the cord and coming in contact with the socket.

If the plug or socket does get wet, DO NOT unplug the cord. Disconnect the fuse or circuit breaker that supplies power to the appliance. Then unplug and examine for the presence of water in the socket.

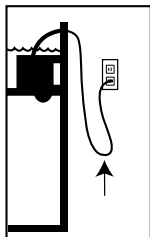

**7. WARNING:** To prevent electric shock, supply electrical power through a wall mounted Residual Current Device (GFI-Ground Fault Current Interrupter) with a residual operating current not exceeding 30mA. If the appliance shows any sign of current leakage or if the GFI switches off, disconnect the power supply from mains and remove the appliance from the water.

**8. WARNING:** Do not permit children to use this appliance unless they are closely supervised by an adult at all times.

**9. WARNING:** Do not use an appliance for other than its intended use. The use of attachments not recommended or sold by the appliance manufacturer may cause an unsafe condition.

**10. WARNING:** Do not immerse this appliance deeper than 1 meter or 40 inches.

**11. WARNING:** Do not operate this appliance out of water.

Always unplug an appliance when not in use, before putting on or taking off parts, and before cleaning. Never yank cord to pull plug from socket. Grasp the plug and pull to disconnect.

**12.** Do not install or store the appliance where it will be exposed to the weather or to temperatures below freezing.

**13.** Make sure the appliance is securely installed before operating it.

14. Read and observe all the important notices on the appliance.

15. If an extension cord is necessary, an electrical cord with a proper rating should be used. An electrical cord rated for less amperes or watts than the appliance rating may overheat. Care should be taken to arrange the cord so that it will not be tripped over or pulled.

## 16. **SAVE THESE INSTRUCTIONS**

### **INSTALLATION and OPERATION**

*See illustrations on pages 15-17.*

**CAUTION:** Disconnect the electrical plug of all appliances inside the aquarium before putting hands into the water.

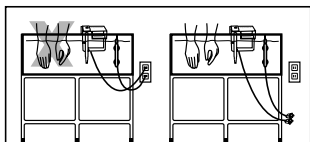

### **Fluval 1 Plus**

It is recommended that the foam pad is rinsed before the first installation.

1. Remove the filter motor from the filter casing. (A)
2. Insert the suction cup into the slot directly below the electrical cord adjacent to the magnetic impeller. (B)
3. Put the filter motor back on the filter case. (C)
4. Insert second suction cup into the keyhole near the bottom of the filter case. (D)
5. Place the filter in the aquarium using the suction cups, ensuring that the horizontal water outlet is at a minimum of 1 cm below the water surface. (E)
6. Plug into power source. (F)

### **Fluval 2, 3, 4 Plus**

It is recommended that the foam pads are rinsed before the first installation.

1. Attach suction cups to the suction cup bracket. (A)
2. Slide the Hose Adapter/Airflow Control Venturi Nozzle

into the water outlet on the filter, making sure that the hole is facing up. (B)

**Note:** If the adapter is to be used as a hose adapter or if the unit is to be used at the bottom of an aquarium, the Airflow Control Venturi Nozzle hole should be blocked with the attached stopper. This will ensure maximum water flow. (See B.2)

3. Push the airflow control device /venturi valve into the top of the nozzle. (C)
4. Slide the suction cup bracket onto the rear of the filter and hold it in place while attaching the filter to the inside of the aquarium. (D)
5. Ensure the outlet is at a minimum of 1 cm below the aquarium's water surface. (See D.2)

**Note:** In order to have the airflow control device/venturi valve work properly, it must remain above water. Turning the valve located on the top of the airflow control device/venturi valve will regulate the quantity of air produced. (See D.3)

6. Plug into power source. (E)

Adjust the water jet direction by moving the horizontal water outlet from side to side. (F) Adjust the water flow rate by moving the waterflow adjuster from + to - (G)

Fluval models 2, 3 and 4 Plus have a clogging indicator feature. The yellow clogging indicator is located on the top of the filter. The device will retract when the filtering media is clogged.

Caution: This device is directly influenced by the position of the water flow adjuster and by the accessories installed on the horizontal water outlet. A correct indication is only possible when the water flow adjuster is set to "maximum" and no accessories are connected to the horizontal water outlet.

## FILTER MAINTENANCE

**CAUTION:** Disconnect the electrical plug of all appliances inside the aquarium before putting hands in the water.

We recommend cleaning the magnetic impeller and impeller well (where the magnetic impeller is located) at least once every two months. It's a good idea to clean the motor when servicing the filter media.

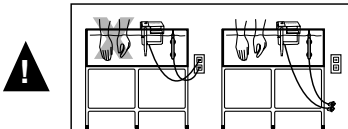

# CANADA

## WARRANTY REGISTRATION CARD / FICHE DE GARANTIE

RETURN TO VALIDATE YOUR GUARANTEE / A RETOURNER POUR VALIDER VOTRE GARANTIE

NAME \_\_\_\_\_  
NOM \_\_\_\_\_  
ADDRESS \_\_\_\_\_  
ADRESSE \_\_\_\_\_  
CITY \_\_\_\_\_ PROVINCE \_\_\_\_\_ POSTAL CODE \_\_\_\_\_  
VILLE \_\_\_\_\_ CODE POSTAL \_\_\_\_\_  
TEL. \_\_\_\_\_ AGE \_\_\_\_\_ GENDER \_\_\_\_\_  
TÉL. \_\_\_\_\_ ÂGE \_\_\_\_\_ SEXE \_\_\_\_\_  
DATE PURCHASED \_\_\_\_\_ STORE \_\_\_\_\_  
DATE DE L'ACHAT \_\_\_\_\_ MAGASIN \_\_\_\_\_  
CITY \_\_\_\_\_ PROVINCE \_\_\_\_\_  
VILLE \_\_\_\_\_

WAS THIS A GIFT?  YES  NO  
S'AGIT-IL D'UN CADEAU?  OUI  NON

AQUARIUM SIZE \_\_\_\_\_ TYPE(S) OF FISH \_\_\_\_\_  
VOLUME DE L'AQUARIUM \_\_\_\_\_ ESÈCE(S) DE POISSONS \_\_\_\_\_

CHECK PRODUCT PURCHASED / COCHER LE PRODUIT ACHETÉ

FLUVAL 1 PLUS (A-160)  FLUVAL 2 PLUS (A-165)  FLUVAL 3 PLUS (A-170)  FLUVAL 4 PLUS (A-175)

Rolf C. Hagen inc., 3225, rue Sartelon, Montréal (Québec) H4R 1E3

## Fluval 1 Plus

1. Slowly remove the filter from the aquarium, keeping the filter in a vertical position to avoid releasing the debris collected inside the debris reservoir. (A)
2. Remove the filter case bottom and remove the foam pad. (B)
3. Rinse the foam pad in water taken from the aquarium.

**Note:** Do not rinse the foam pad directly in the aquarium. Transfer a small quantity of water from the aquarium into a bucket. After rinsing, put the foam back in the filter case and replace filter case bottom. (See C)

4. Separate the motor from the filter housing. (D)
5. Grasp the blades of the impeller fan and pull out the impeller. (E)
6. Rinse off any slimy buildup that has accumulated on the magnetic impeller and in the impeller well. (F)
7. Reassemble the filter and install in the aquarium. (G) (See installation instructions)

## Fluval 2, 3, 4 Plus

1. Slowly slide the filter out of the suction cup bracket, keeping it in a vertical position to avoid releasing the debris collected inside the debris reservoir. (A)
2. Separate the filter body from the motor by squeezing the two release arms on the side of the filter body. (B)
3. Gently pull the filter media cartridge out of the filter body by holding the filter cartridge as indicated in illustration. (C)
4. Open the two halves of the filter cartridge. (D)
5. Remove the two foam pads. (E)
6. Rinse the foam pads in water taken from the aquarium.

**Note:** Do not rinse the foam pads directly in the aquarium. Transfer a small quantity of water from the aquarium into a bucket. After rinsing, put the foam back in the filter case. (See F)

When replacing the filter foams be sure to carefully place them under the retaining tabs. (G)

7. Grasp the blades of the impeller fan and pull out the impeller. (H) Rinse off any slimy buildup that has accumulated on the magnetic impeller and in the impeller well. (I)

Reassemble the filter and install in the aquarium.

(See installation instructions) (J)

## GUARANTEE

FLUVAL 1, 2, 3, 4 PLUS UNDERWATER FILTERS are unconditionally guaranteed for a period of 2 years. This guarantee is valid only under normal operating conditions for which the filters are intended. This guarantee will not apply to any unit subjected to improper use, negligence or tampering. This guarantee does not include any responsibility for animate material contained in the aquarium and is limited to the FLUVAL UNDERWATER FILTERS only. The motor is factory sealed, tampering will void guarantee.

## SERVICE

If you have a problem or question about the operation of this product, please let us try to help you before you return the product to your dealer. Most problems can be handled promptly with a phone call. When you call (or write), please have all relevant information such as model number and/or part numbers available, as well as the nature of the problem. Call our Customer Service Department:

Canada Only: Toll-Free Number 1-800-55HAGEN  
(1-800-554-2436)

Between 9:00 AM and 5:00 PM Eastern Time.

U.S. Only: Toll-Free Number 1-800-724-2436

Between 9:00 AM and 5:00 PM Eastern Time.

U.K. Only: Helpline Number 01977 556622

Between 9:00 AM and 5:00 PM.

### **For Authorized Warranty Repair Service:**

Return unit with dated receipt and reason for return to:

Canada Rolf C. Hagen Inc.

3225 Sartelon St., Montreal, Quebec, H4R 1E8

U.S. Rolf C. Hagen (USA) Corp.

50 Hampden Road, Mansfield, Ma. 02048-9107

U.K. Rolf C. Hagen (UK) Ltd.

California Dr., Whitwood Ind. Est., Castleford,  
West Yorkshire WF10-5QH

To register your warranty on line or for more information on this and other products go to [www.hagen.com](http://www.hagen.com).



# Mesures de sécurité

**MISE EN GARDE** – Afin d'éviter tout accident, il est important d'observer les précautions suivantes :

## **LIRE ET SUIVRE TOUTES LES MESURES DE SÉCURITÉ**

1. **DANGER** – Du fait de l'utilisation de l'eau et d'un appareil électrique, une grande prudence est de rigueur dans la manipulation de l'équipement d'aquarium. Observer soigneusement ces mesures de sécurité.

2. Tous les appareils d'un aquarium doivent être déconnectés du réseau de distribution d'énergie électrique avant un entretien ou une activité qui nécessite un contact direct avec l'eau.

**MISE EN GARDE** : Débrancher tous les cordons électriques des appareils se trouvant à l'intérieur de l'aquarium avant de mettre les mains dans l'eau.

**MISE EN GARDE** : Si le filtre tombe à l'eau, **NE PAS le ramasser!** Le débrancher d'abord, et ensuite le sortir de l'eau. Si les composants électriques sont mouillés, débrancher immédiatement l'appareil.

3. Ne pas faire fonctionner un filtre défectueux ou endommagé. Le cordon d'alimentation de cet appareil ne peut être remplacé; s'il est endommagé, jeter l'appareil.

4. **MISE EN GARDE** : Le moteur ne contient aucune pièce remplaçable. Ne pas essayer de le réparer soi-même; retourner l'appareil à un centre de service autorisé ou le jeter.

5. Afin d'éviter que l'appareil ou la prise de courant soient mouillés, installer l'appareil d'un côté ou l'autre du bac.

6. **MISE EN GARDE** : Faire un «col de cygne» (voir illustration); l'utilisateur devrait en confectionner pour chaque cordon électrique d'un appareil de l'aquarium branché à une prise de courant. Le «col de cygne» est

la partie du cordon électrique se trouvant entre la prise de courant et le corps de l'appareil, ou sous la prise de courant et le connecteur si une rallonge est utilisée. De cette façon, l'eau ne coule pas le long du cordon électrique et n'entre pas en contact avec la prise de courant.

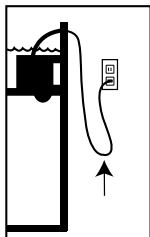

**Si la fiche ou la prise de courant sont mouillées, NE PAS débrancher le cordon électrique.**

Débrancher dans un premier temps le fusible ou disjoncteur qui fournit l'électricité à l'appareil, et ensuite débrancher l'appareil en s'assurant qu'il n'y a pas d'eau dans la prise.

**7. MISE EN GARDE :** Afin de prévenir les chocs électriques munissez-vous d'un disjoncteur de fuite à la terre installé au mur et dont le courant résiduel ne dépasse pas 30 mA. Si l'appareil montre des signes de fuite de courant ou si le disjoncteur de fuite à la terre s'éteint, débrancher le cordon électrique du réseau et retirer l'appareil de l'eau.

**8. MISE EN GARDE :** Ne pas permettre aux enfants d'utiliser cet appareil à moins qu'ils soient étroitement surveillés par un adulte en tout temps.

**9. MISE EN GARDE :** Ne pas utiliser cet appareil pour un emploi différent de celui pour lequel il a été fabriqué. Les pièces non vendues ou non recommandées par le fabricant pourraient compromettre la sécurité de l'appareil.

**10. MISE EN GARDE :** Ne pas immerger cet appareil à plus de 1 mètre ou 40 pouces.

**11. MISE EN GARDE :** Le filtre ne doit jamais fonctionner hors de l'eau. Toujours débrancher l'appareil quand il n'est pas utilisé, quand des pièces sont enlevées ou remplacées, et avant l'entretien. Ne jamais tirer sur le fil pour débrancher l'appareil. Prendre la fiche et débrancher l'appareil.

**12.** Ne pas exposer cet appareil aux intempéries ou à une température en dessous de 0 °C.

13. Vous assurer que l'appareil est bien installé avant de le faire fonctionner.

14. Lire et suivre toutes les instructions concernant cet appareil.

15. Si une rallonge électrique est nécessaire, vous assurer qu'elle est d'un calibre suffisant. Un cordon de calibre inférieur ou de moins d'ampères ou de watts que l'appareil peut surchauffer. Le cordon doit être placé de façon à éviter que quelqu'un trébuche.

16. CONSERVER CES INSTRUCTIONS

## INSTALLATION et FONCTIONNEMENT

*Voir illustrations aux pages 15-17.*

**ATTENTION :** Débrancher tous les cordons électriques des appareils se trouvant à l'intérieur de l'aquarium avant de mettre les mains dans l'eau.

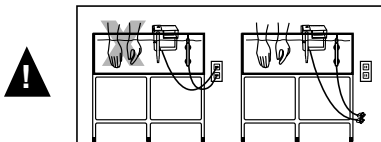

### Fluval 1 Plus

Il est recommandé de rincer le bloc de mousse avant la première installation.

1. Enlever le moteur de la cuve du filtre. **(A)**
2. Insérer la ventouse dans l'encoche, directement sous le cordon électrique adjacent à la couronne magnétique. **(B)**
3. Remettre le moteur sur la cuve du filtre. **(C)**
4. Insérer la seconde ventouse dans l'encoche en trou de serrure, près de la partie inférieure de la cuve du filtre. **(D)**
5. Placer le filtre dans l'aquarium en utilisant les ventouses et en vous assurant que la sortie d'eau est à un minimum de 1 cm sous la surface de l'eau. **(E)**
6. Brancher l'appareil à la prise de courant. **(F)**

### Fluval 2, 3 et 4 Plus

Il est recommandé de rincer les blocs de mousse avant la première installation.

1. Fixer les ventouses au support à ventouses. **(A)**

**U.S.A.**

**WARRANTY REGISTRATION CARD**  
RETURN TO VALIDATE YOUR GUARANTEE

NAME \_\_\_\_\_

ADDRESS \_\_\_\_\_

CITY \_\_\_\_\_ STATE \_\_\_\_\_ ZIP CODE \_\_\_\_\_

TEL. \_\_\_\_\_ AGE \_\_\_\_\_ GENDER \_\_\_\_\_

DATE PURCHASED \_\_\_\_\_ STORE \_\_\_\_\_

CITY \_\_\_\_\_ STATE \_\_\_\_\_

WAS THIS A GIFT?  YES  NO

AQUARIUM SIZE \_\_\_\_\_ TYPE(S) OF FISH \_\_\_\_\_

CHECK PRODUCT PURCHASED

FLUVAL 1 PLUS (A-160)  FLUVAL 2 PLUS (A-165)

FLUVAL 3 PLUS (A-170)  FLUVAL 4 PLUS (A-175)

Rolf C. Hagen (U.S.A.) Corp., 50 Hampden Road, Mansfield, Ma. 02048 U.S.A.

2. Glisser l'adaptateur de tuyau/venturi du débit d'air dans la sortie d'eau du filtre, en vous assurant que le trou est dirigé vers le haut. **(B)**

**Note :** Si l'adaptateur est utilisé comme adaptateur de tuyau ou si le filtre est placé au fond d'un aquarium, le trou du venturi doit être bloqué avec le bouchon ci-joint. Ainsi, on obtient un débit d'eau optimal. **(Voir B.2)**

3. Pousser la valve venturi du débit d'air dans le haut de l'ajutage. **(C)**
4. Glisser le support à ventouses à l'arrière du filtre et le tenir en place en fixant le filtre à l'intérieur de l'aquarium. **(D)**
5. S'assurer que la sortie d'eau est à un minimum de 1 cm sous la surface de l'eau. **(Voir D.2)**

**Note :** Afin que la valve venturi du débit d'air fonctionne correctement, elle doit rester au-dessus de l'eau. Tourner la valve située sur le dessus du venturi contrôlera la quantité d'air produite par le venturi. **(Voir D.3)**

6. Brancher l'appareil à la prise de courant. **(E)**

Régler la direction du jet d'eau en bougeant la sortie d'eau horizontale d'un côté à l'autre. **(F)** Régler le débit d'eau en bougeant le régulateur de + à -. **(G)**

**Les modèles Fluval 2, 3 et 4 Plus sont munis d'un indicateur de saturation des masses filtrantes.**

L'indicateur de saturation des masses filtrantes, de couleur jaune, est situé sur le dessus du filtre. Le dispositif se rétracte lorsque la masse filtrante est obstruée.

**Attention :** Ce dispositif est directement influencé par la position du régulateur de débit d'eau et par les accessoires installés sur la sortie d'eau horizontale. On obtient la bonne indication seulement lorsque le régulateur de débit d'eau est placé à « maximum » et qu'aucun accessoire n'est connecté à la sortie d'eau horizontale du filtre.

## ENTRETIEN DU FILTRE

**ATTENTION :** Débrancher tous les cordons électriques des appareils se trouvant à l'intérieur de l'aquarium avant de mettre les mains dans l'eau.

Nous recommandons de nettoyer la couronne magnétique et le puits de la couronne (où est située la couronne) au moins une fois à

tous les deux mois; le nettoyage du moteur est également conseillé au moment de l'entretien de la masse filtrante.

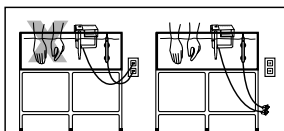

## Fluval 1 Plus

1. Retirer lentement le filtre de l'aquarium en le tenant en position verticale afin d'empêcher l'éparpillement des débris ramassés dans le réservoir de débris. **(A)**
2. Enlever la partie inférieure de la cuve du filtre et retirer la mousse filtrante. **(B)**
3. Rincer le bloc de mousse dans l'eau prise de l'aquarium.

**Note :** *Ne pas rincer le filtre directement dans l'aquarium. Transférer une petite quantité d'eau de l'aquarium dans un seau. Après le rinçage, remettre la mousse dans la cuve du filtre et replacer la partie inférieure. (Voir C)*

4. Séparer le moteur de la cuve du filtre. **(D)**
5. Saisir les lames de la couronne et la retirer. **(E)**
6. Rincer toute accumulation visqueuse sur la couronne magnétique et dans le puits de la couronne. **(F)**
7. Assembler le filtre de nouveau et l'installer dans l'aquarium. (Voir instructions d'assemblage) **(G)**

## Fluval 2, 3 et 4 Plus

1. Retirer lentement le filtre du support à ventouses en le tenant en position verticale afin d'empêcher l'éparpillement des débris ramassés dans le réservoir de débris. **(A)**
2. Séparer la cuve du moteur en pressant les deux leviers de déverrouillage sur les côtés de la cuve. **(B)**
3. Tirer doucement la cartouche de la masse filtrante en dehors de la cuve en la tenant tel qu'il est indiqué. **(C)**
4. Ouvrir les deux moitiés de la cartouche. **(D)**
5. Retirer les deux blocs de mousse. **(E)**
6. Rincer les blocs de mousse dans l'eau prise de l'aquarium.

**Note :** *Ne pas rincer les blocs directement dans l'aquarium. Transférer une petite quantité d'eau de l'aquarium dans un seau. Après le rinçage, remettre la mousse dans la cuve du filtre. (Voir F)*

En replaçant les blocs de mousse, s'assurer de bien les insérer sous les onglets de retenue. **(G)**

7. Saisir les lames de la couronne et la retirer. **(H)**  
Rincer toute accumulation visqueuse sur la couronne magnétique et dans le puits de la couronne. **(I)**  
Assembler le filtre de nouveau et l'installer dans l'aquarium. (Voir instructions d'assemblage) **(J)**

## **GARANTIE**

LES FILTRES INTÉRIEURS FLUVAL 1, 2, 3, 4 PLUS sont garantis sans condition pour une période de 2 ans. Cette garantie est valide seulement dans les conditions normales d'utilisation pour lesquelles les filtres ont été conçus. Cette garantie ne sera pas valide dans le cas d'un usage inadéquat, de négligence ou d'altération. Cette garantie n'inclut aucune responsabilité envers les matières animées contenues dans l'aquarium et se limite aux FILTRES INTÉRIEURS FLUVAL. Le moteur est scellé à sa fabrication; toute altération annulera la garantie.

## **SERVICE APRÈS-VENTE**

Si cet appareil vous semble défectueux ou que vous vous posez des questions quant à son fonctionnement, n'hésitez pas à communiquer avec nous avant de le retourner au marchand. Notre ligne téléphonique sans frais nous permet de régler la plupart des problèmes. Si vous nous téléphonez ou nous écrivez, ayez à la main tous les renseignements pertinents tels le numéro de modèle ou de pièce, et décrivez-nous la nature du problème.

### **SEULEMENT AU CANADA**

Info-service sans frais : 1-800-55HAGEN (1-800-554-2436)  
entre 9 h et 17 h (HNE)

Réparation d'un article sous garantie :

Le retourner avec une preuve d'achat datée à :

Canada : Rolf C. Hagen inc.

3225, rue Sartelon, Montréal (Québec) H4R 1E8

France : Hagen France SA, Service à la clientèle,

Parisud 4, Boulevard Jean Monnet,

F-77388, Combs la Ville, France

Pour enregistrer votre garantie en ligne ou pour plus de renseignements sur ce produit et d'autres, veuillez taper [www.hagen.com](http://www.hagen.com).

# FLUVAL 1,2,3,4 PLUS

## REPLACEMENT PARTS / PIÈCES DE RECHANGE

- 1 Motor / Moteur
- 2 Impeller Shaft / Arbre de couronne
- 3 Magnetic Impeller / Couronne magnétique
- 4 Filter Body / Cuve du filtre
- 5 Filter Foam Pad / Bloc de mousse filtrante
- 6 Suction Cup / Ventouse
- 7 Suction Cup Bracket / Support à ventouses
- 8 Foam Cartridge Frame / Cartouche de mousse
- 9 Hose Adapter/Venturi Nozzle / Adaptateur de tuyau/venturi
- 10 Airflow control device/Venturi valve / Valve venturi du débit d'air

### FLUVAL 1 PLUS

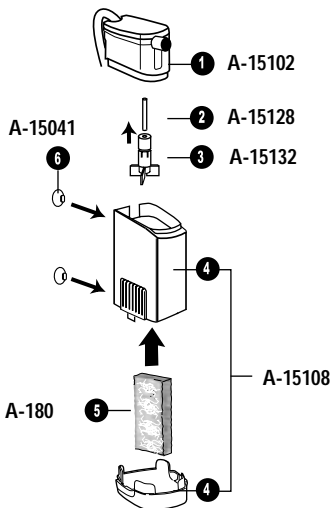



# FLUVAL 2,3,&4 PLUS

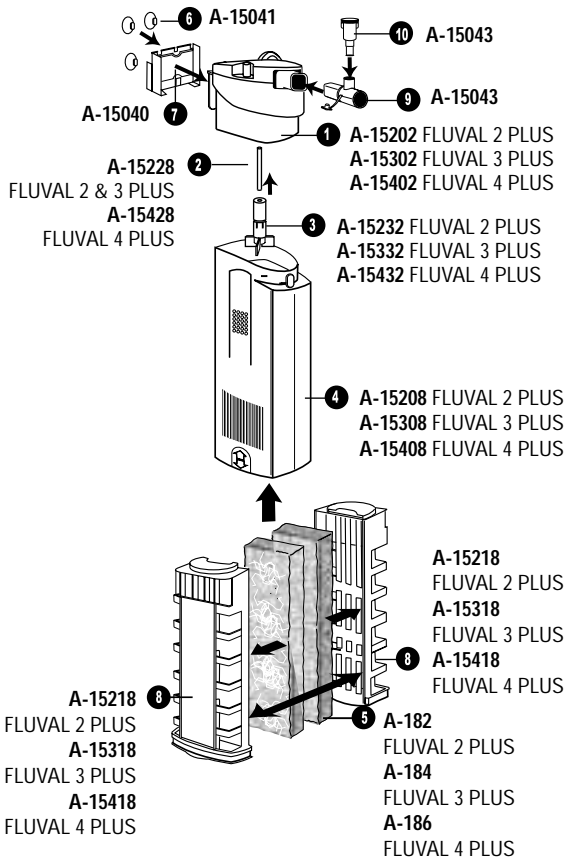

# FRANCE

## FICHE DE GARANTIE

À RETOURNER POUR VALIDER VOTRE GARANTIE

NOM \_\_\_\_\_

ADRESSE \_\_\_\_\_

VILLE \_\_\_\_\_ CODE POSTAL \_\_\_\_\_

TÉL. \_\_\_\_\_ ÂGE \_\_\_\_\_ SEXE \_\_\_\_\_

DATE DE L'ACHAT \_\_\_\_\_ MAGASIN \_\_\_\_\_

VILLE \_\_\_\_\_ CODE POSTAL \_\_\_\_\_

S'AGIT-IL D'UN CADEAU?  OUI  NON

VOLUME DE L'AQUARIUM \_\_\_\_\_ ESPÈCE(S) DE POISSONS \_\_\_\_\_

COCHER LE PRODUIT ACHETÉ

FLUVAL 1 PLUS (A-160)  FLUVAL 2 PLUS (A-165)

FLUVAL 3 PLUS (A-170)  FLUVAL 4 PLUS (A-175)

Hagen France SA, Service à la clientèle, Parisud 4, Boulevard Jean Monnet, F-77388, Combs la Ville, France

## INSTALLATION and OPERATION / INSTALLATION

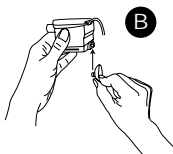
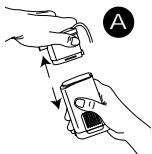

## INSTALLATION and OPERATION / INSTALLATION

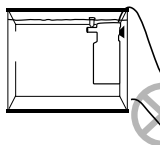
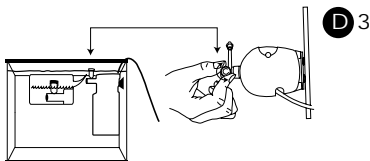
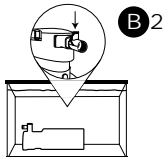
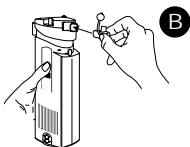
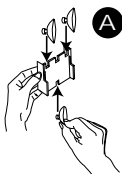

## FILTER MAINTENANCE / ENTRETIEN

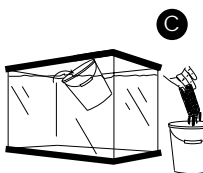
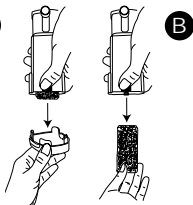
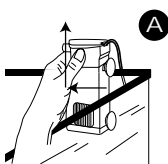

## ATION et FONCTIONNEMENT - FLUVAL 1 PLUS

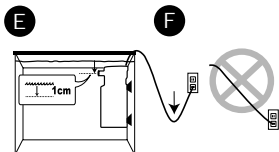
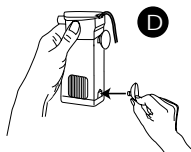

## ION et FONCTIONNEMENT - FLUVAL 2,3,4 PLUS

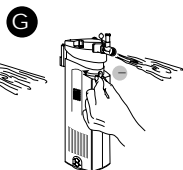
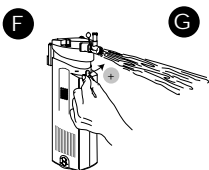
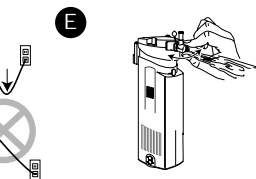
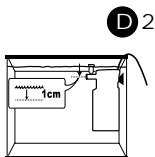
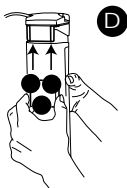
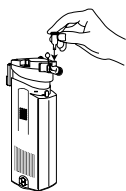

## RETIEN DU FILTRE - FLUVAL 1 PLUS

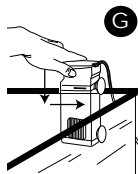
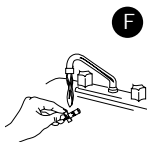
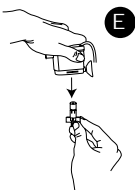
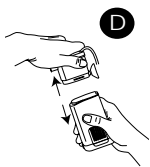

# FILTER MAINTENANCE / ENTRETIEN DU FILTRE FLUVAL 2,3,4 PLUS

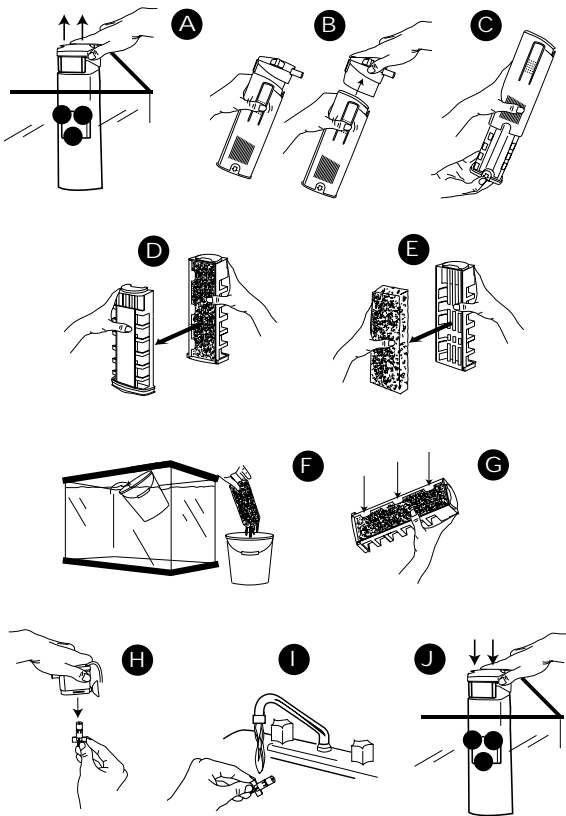

| Media<br>Masse filtrante                                 | Material<br>Matériau   | Type<br>Texture         | Purpose<br>Fonction  |
|--|------------------------|-------------------------|--|
| Foam Pad<br>Bloc de mousse                               | Foam<br>Mousse         | Coarse<br>Rugueuse      | Removes large particles<br>prevents clogging<br>Enlève les grosses particules<br>prévient l'obstruction  |
| Extra Fine Filter<br>Filtre extra-fin                    | Polyester<br>Polyester | Extra Fine<br>Extra-fin | For extra clean water<br>Pour eau extra propre   |
| Special Carbon<br>Filter<br>Filtre spécial<br>de charbon | Carbon<br>Charbon      | Fine<br>Fin             | For special applications<br>Removes liquid wastes<br>impurities & medications<br>Pour applications spéciales<br>les déchets liquides<br>impuretés et les médicaments |

### Technical Specifications /

| Model<br>Modèle | Item #<br>Numéro d'article | Output<br>Rendement |          |
|-----------------|----------------------------|---------------------|----------|
|                 |                            | L/H                 | U.S. GPH |
| Fluval 1 Plus   | A-160                      | 200                 | 50       |
| Fluval 2 Plus   | A-165                      | 400                 | 105      |
| Fluval 3 Plus   | A-170                      | 700                 | 185      |
| Fluval 4 Plus   | A-175                      | 1000                | 260      |

### Performance Chart /

| Model<br>Modèle | Permanent installation up to*<br>Filtration permanente :<br>aquarium pouvant contenir* | Additional Filtration*  |
|-----------------|--|-------------------------|
| Fluval 1 Plus   | 45 litres/12 U.S. gal.   | 65 litres/17 U.S. gal.  |
| Fluval 2 Plus   | 90 litres/24 U.S. gal.   | 90 litres/24 U.S. gal.  |
| Fluval 3 Plus   | 130 litres/34 U.S. gal.  | 90 litres/24 U.S. gal.  |
| Fluval 4 Plus   | 215 litres/57 U.S. gal.  | 130 litres/34 U.S. gal. |

\* This recommendation refers to aquariums with normal charge and is meant as a guideline for plants.

\* The chart above is based on a medium community tank containing 2.5 cm (1") of fish. Increase the capacity of the filter by 1 (i.e. upgrade to the next higher capacity filter). For instance, a 90 cm tank requires good filtration.

\* Cette recommandation fait référence aux aquariums de capacité normale et sert uniquement de guide pour le nombre de poissons ou plantes.

\* Les quantités du tableau ci-dessus sont basées sur un aquarium communautaire de dimension moyenne incorporant plus de poissons ou des poissons plus gros, augmenter la capacité du filtre pour un aquarium de 90 cm contenant des poissons rouges qui mangent beaucoup peut nécessiter un filtre supplémentaire.

|   | <b>Cleaning<br/>Entretien</b>                            | <b>Life (approx.)<br/>Durée (approx.)</b> | <b>Item #<br/>Numéro d'article</b>   |
|---|--|---|--|
| particles,<br>ging.<br>particules,<br>uction.                                       | Rinse twice<br>a month.<br>Rincer deux<br>fois par mois. | 4 months<br>4 mois                        | Fluval 1 - A-180<br>Fluval 2 - A-182<br>Fluval 3 - A-184<br>Fluval 4 - A-186 |
| water.<br>-propre   | Rinse weekly.<br>Rincer chaque<br>semaine.               | 1 month<br>1 mois                         | Fluval 2 - A-190<br>Fluval 3 - A-191<br>Fluval 4 - A-192                     |
| ications.<br>wastes<br>ications.<br>ciales. Enlève<br>aissés par les<br>édicaments. | Rinse weekly.<br>Rincer chaque<br>semaine.               | 1 month<br>1 mois                         | Fluval 2 - A-195<br>Fluval 3 - A-196<br>Fluval 4 - A-197                     |

## Spécifications techniques

| <b>Watts</b>       |                        | <b>Aquarium Size<br/>Dimension de l'aquarium</b> |
|--------------------|------------------------|--|
| <b>120 V/60 Hz</b> | <b>230-240 V/50 Hz</b> | <b>(L/U.S. gal.)</b>                             |
| 4.5                | 5                      | Up to 45/12                                      |
| 5                  | 6                      | 90/24  |
| 6.5                | 6                      | 130/37   |
| 10                 | 10                     | 215/57   |

## Tableau de rendement

| <b>Additional filtration up to*<br/>Filtration supplémentaire*</b> | <b>Quick filtration up to*<br/>Filtration rapide*</b> |
|--|---|
| - 90 litres/17 - 24 U.S. gal.                                      | up to / moins de 45 litres/12 U.S. gal.               |
| - 130 litres/24 - 34 U.S. gal.                                     | 45 - 120 litres/12 - 32 U.S. gal.                     |
| - 215 litres/37-57 U.S. gal.                                       | 90 - 215 litres/37 - 57 U.S. gal.                     |
| - 300 litres/34 - 80 U.S. gal.                                     | 130 litres et plus /34 U.S. gal. and more             |

vide only. Use a *Fluval Plus* with bigger capacity when an aquarium contains many fish or

for every 4 liters (1 U.S. gal.). For aquariums with more or larger fish, increase the capac-  
m (37 U.S. gal.) tank containing goldfish that eat a lot may require a *Fluval 4 Plus* to ensure

ent de guide. Utiliser un filtre *Fluval Plus* avec une plus grande capacité lorsque l'aquarium con-

nsion moyenne contenant 2,5 cm de poissons pour chaque 4 litres d'eau. Pour les aquariums  
r 1 (c'est-à-dire augmenter à la capacité plus élevée suivante du filtre). Par exemple, un aquar-  
ltre *Fluval 4 Plus* afin d'assurer une bonne filtration.

**U.K.**

**WARRANTY REGISTRATION CARD**  
RETURN TO VALIDATE YOUR GUARANTEE

NAME \_\_\_\_\_

ADDRESS \_\_\_\_\_

CITY \_\_\_\_\_ AGE GROUP:  16 OR LESS  17 - 36  36 - 60

OVER 60  MALE  FEMALE

OCCUPATION:  PROFESSIONAL /MANAGEMENT  CLERICAL  MANUAL

STUDENT  RETIRED  UNEMPLOYED  OTHER (PLEASE SPECIFY) \_\_\_\_\_

WHAT FACTOR MOST INFLUENCED YOUR DECISION TO PURCHASE THIS PRODUCT:

STORE DISPLAY  ADVERTISEMENT  RETAILER RECOMMENDATION

RECOMMENDATION BY A FRIEND OR RELATIVE

OTHER (PLEASE SPECIFY) \_\_\_\_\_

WAS THIS A GIFT?  YES  NO

AQUARIUM SIZE \_\_\_\_\_ TYPE(S) OF FISH \_\_\_\_\_

CHECK PRODUCT PURCHASED

FLUVAL 1 PLUS (A-160)  FLUVAL 2 PLUS (A-165)  FLUVAL 3 PLUS (A-170)  FLUVAL 4 PLUS (A-175)

Rolf C. Hagen (U.K.) Ltd. California Dr., Whitwood Industrial Estate, Castleford, West Yorkshire WF10-5QH